

Headlights



MedLED Sapphire™ MedLED Focus™

Kleine Leuchte, große Wirkung.

Small light, great effect.

Lámpara pequeña, alto rendimiento.

Petite lampe, grand effet.

Piccola lampada, grande efficacia.

STIRNLEUCHE
HEADLIGHT
LÁMPARA FRONTAL
LAMPE FRONTALE
LAMPADA FRONTALE

MedLED Sapphire™

Für klarste Sicht.

Premium visibility.

Para una visibilidad máxima.

Pour une très bonne vue.

Per un'ottima visibilità.

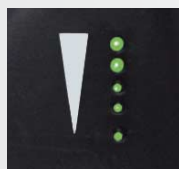

Restlaufzeit Batterie
Remaining battery power
Carga residual de la pila
Charge résiduelle de la batterie
Carica residua batteria

Variable Intensität
Variable intensity
Intensidad variable
Intensité variable
Intensità variabile



Mit der MedLED Sapphire™ hat KLS Martin nun eine Stirnleuchte der Premium-Kategorie im Programm. Sie bietet höchsten Tragekomfort, liefert erstklassiges Licht und wartet mit einer besonders leistungsstarken Batterie auf. Damit ist die Sapphire™ auch für lange Operationen und die Ausleuchtung tiefer Operationsfelder bestens geeignet.

With the MedLED Sapphire™ headlight, KLS Martin now provides a premium option to portable light. With an emphasis on comfort, brightness and battery life, the Sapphire™ headlight was designed to endure even the most extensive deep cavity surgeries.

Merkmale



- Stirrbanddesign für höchsten Tragekomfort
- Lichtstärke bis zu 200.000 Lux
- Farbtemperatur 6.500 K
- Batteriebetriebsdauer mindestens 6,5 Stunden
- Batterieladezeit 6 Stunden
- Schneller und einfacher Batteriewechsel ohne Abschaltung
- Schnelles Laden mit USB-Kabel (via Wandadapter oder PC)
- Integrierte Batterieladezustandsanzeigen
- Stufenlose digitale Dimmung
- Gesamtgewicht max. 315 g
- Optionale Steckeradapter: EU, US, UK, AU

Features



- Comfort emphasized strap design
- Luminous intensity: max. 200,000 lx
- Color temperature: 6,500 K
- Battery service life: min. 6.5 hrs
- Charging time: 6 hrs
- Change batteries with speed, ease and without powering off
- Rapid USB charging from wall adapter or PC
- Integrated battery status indicators
- Continuous digital dimming
- Total weight: max. 315 g
- Plug adapter options: EU, US, UK or AU



Montage der Vergrößerungslinsen
Mounting the magnifier lenses
Montaje de las lentes de aumento
Montage des lentilles grossissantes
Montaggio delle lenti di ingrandimento

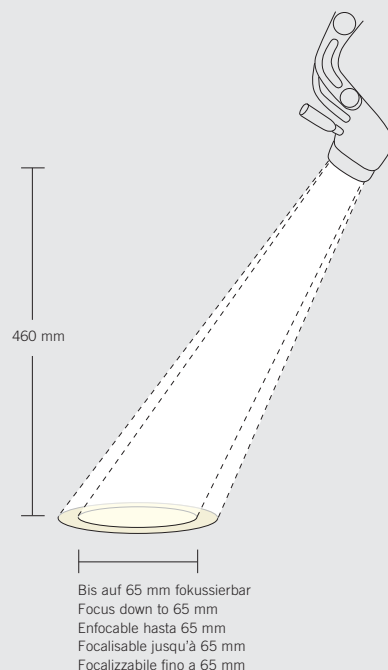

Con la MedLED Sapphire™, KLS Martin ahora ha incorporado una lámpara frontal de categoría superior en su gama de productos. Su comodidad es incomparable, suministra una luz sin igual e incorpora una batería cuyo rendimiento es sorprendente. Esto hace que la Sapphire™ sea perfectamente adecuada para intervenciones largas y la iluminación de campos operatorios profundos.

Avec MedLED Sapphire™, KLS Martin propose désormais une lampe frontale grand standing dans sa ligne de produits. Très confortable, elle fournit une lumière de qualité parfaite et est équipée d'une batterie particulièrement puissante. Sapphire™ convient donc également parfaitement aux longues interventions chirurgicales et à l'éclairage des champs opératoires profonds.

Con MedLED Sapphire™, KLS Martin ha inserito nella sua gamma di prodotti una lampada frontale di categoria superiore. Di comodità incomparabile, essa fornisce una luce di ottima qualità ed è munita di una batteria particolarmente potente. Grazie a ciò Sapphire™ è perfettamente adatta a lunghi interventi e alle massime esigenze in materia di profondità di illuminazione.

Características



- El diseño de la cinta ha priorizado el máximo confort de utilización
- Intensidad lumínica de hasta 200.000 lux
- Temperatura del color: 6.500 K
- Autonomía mínima de la batería: 6,5 horas
- Tiempo de carga de la batería: 6 horas
- El cambio de la batería es rápido y simple, sin necesidad de desconectar la lámpara
- Carga rápida de la batería mediante cable USB (a través de adaptador de pared o un PC)
- Indicadores del estado de carga de la batería integrados
- Atenuación digital en progresión continua
- Peso total máx.: 315 g
- Adaptadores para clavijas de conexión a la red opcionales: EU, US, UK, AU

Caractéristiques



- Design pour un bandeau agréable à porter
- Éclairment: 200.000 lux maximum
- Température de couleur: 6.500 K
- Autonomie minimale de la batterie: 6,5 heures
- Durée de charge de la batterie: 6 heures
- Changement simple et rapide de la batterie sans éteindre la lampe
- Charge rapide par câble USB (via adaptateur mural ou ordinateur)
- Affichage intégré de l'état de charge de la batterie
- Gradation numérique réglable en continu
- Poids total max.: 315 g
- Adaptateur connecteur (en option): UE, US, UK, AU

Caratteristiche



- Design della fascia studiato per il massimo comfort di utilizzo
- Intensità luminosa fino a 200.000 lux
- Temperatura colore: 6.500 K
- Autonomia minima batteria: 6,5 ore
- Tempo di carica della batteria: 6 ore
- Sostituzione della batteria più rapida e semplice, senza dover spegnere la lampada
- Cavo USB per il caricamento rapido della batteria tramite adattatore a parete o PC
- Indicatori della carica della batteria integrati
- Regolazione luminosa digitale in progressione continua
- Peso totale max.: 315 g
- Adattatori opzionali di connessione alla rete: EU, US, UK, AU

MedLED Focus™

Kleine Leuchte, große Wirkung.

Small light, great effect.

Lámpara pequeña, alto rendimiento.

Petite lampe, grand effet.

Piccola lampada, grande efficacia.



Mit der Stirnleuchte MedLED Focus™ setzt KLS Martin neue Maßstäbe in puncto Mobilität und Leuchtkraft. Mit ihrer modernen LED-Technologie befreit die MedLED-Focus-Stirnleuchte den Chirurgen von störenden Kabeln und deren Verbindungen. MedLED Focus™ bietet eine Beleuchtungsstärke von 120.000 Lux.

With the MedLED Focus™ headlight, KLS Martin sets new standards in terms of mobility and light power. Thanks to its advanced LED technology, the MedLED Focus™ headlight not only spares surgeons the trouble of cable connections and tangle, but provides illumination of no less than 120,000 lx as well.

Merkmale



- LED-Lichtquelle mit einer Lebensdauer von über 50.000 Stunden
- Lichtstärke bis zu 120.000 Lux
- Farbtemperatur 5.000 K
- Batteriebetriebsdauer bis zu 4 Stunden
- Stufenlos dimmbar
- Stufenlos fokussierbar (von 70 mm bis 198 mm bei einer Gebrauchsdistanz von 25 cm)
- Stufenlos schwenkbar
- Stirnband in zwei Dimensionen mit einer Hand einstellbar
- Wiegt weniger als 300 g
- Mit USB-Ladekabel (6 Stunden Ladezeit)
- Netzstecker EU, US, UK und AU optional erhältlich

Features



- LED light source with a useful life of more than 50,000 hours
- Luminous intensity: max. 120,000 lx
- Color temperature: 5,000 K
- Battery service life: up to 4 h
- Continuously dimmable
- Continuously adjustable focus (across a range of 70 mm to 198 mm at a working distance of 25 cm)
- Infinitely rotatable
- Forehead strap two-dimensionally adjustable with one hand
- Weighs less than 300 g
- With USB charging cable (charging time: 6 hours)
- Mains plug options: EU, US, UK or AU

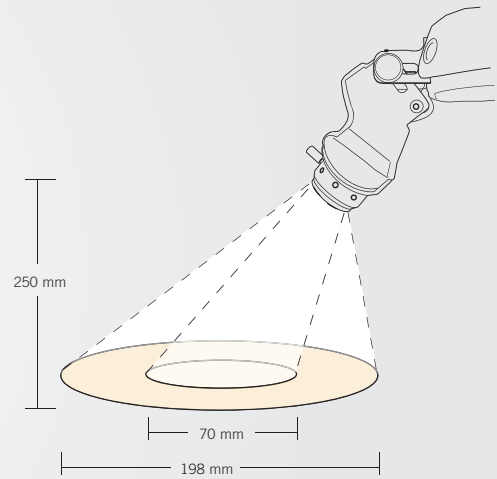

Con la lámpara frontal MedLED Focus™, KLS Martin define nuevos estándares en cuanto a movilidad y luminosidad. Con su moderna tecnología LED, la lámpara frontal MedLED Focus™ libera al cirujano de las molestas conexiones de cable y conducciones, ofreciéndole además una intensidad de iluminación de 120.000 lux.

Avec la lampe frontale MedLED Focus™, KLS Martin définit de nouveaux critères en termes de mobilité et de puissance lumineuse. Grâce à la technologie LED moderne de la lampe frontale MedLED Focus™, le chirurgien n'est gêné par aucun câble et bénéficie d'un éclairage de 120.000 lux.

Con la lampada frontale MedLED Focus™, KLS Martin crea nuovi standard in fatto di mobilità e luminosità. Grazie alla moderna tecnologia LED, la lampada frontale MedLED Focus™ libera il chirurgo dal disturbo dei cavi di collegamento e delle condutture, offrendo un'intensità di illuminazione di 120.000 lux.

Características



- Fuente de luz LED con una vida útil superior a las 50.000 horas
- Intensidad luminosa de hasta 120.000 lux
- Temperatura del color: 5.000 K
- Vida útil de la pila de hasta 4 horas
- Atenuable en progresión continua
- Enfocable en progresión continua (desde 70 mm hasta 198 mm a una distancia útil de 25 cm)
- Orientable en progresión continua
- Cintas de sujeción en dos dimensiones ajustables con una sola mano
- Peso inferior a los 300 g
- Con cable de carga USB (tiempo de carga: 6 horas)
- Clavijas de red EU, US, UK y AU pueden obtenerse como opción

Caractéristiques



- Source lumineuse LED avec une durée de vie de plus de 50.000 heures
- Éclairage de 120.000 lux maximum
- Température de couleur 5.000 K
- Durée de vie de la pile 4 h maximum
- Puissance variable de manière continue
- Focalisation continue possible (de 70 mm à 198 mm pour une distance d'utilisation de 25 cm)
- Peut pivoter de manière continue
- Bandeau réglable sur deux tailles d'une seule main
- Pèse moins de 300 g
- Avec câble de charge USB (durée de charge 6 heures)
- Fiches de réseau EU, US, UK et AU livrables en option

Caratteristiche



- Sorgente luminosa LED con una vita utile di oltre 50.000 ore
- Intensità luminosa fino a 120.000 lux
- Temperatura colore di 5.000 K
- Vita utile batterie fino a 4 ore
- Regolazione continua della luminosità
- Regolazione continua della messa a fuoco (da 70 mm a 198 mm per una distanza d'uso di 25 cm)
- Rotazione continua
- Fascia per la fronte regolabile su due dimensioni con una sola mano
- Peso inferiore a 300 g
- Cavo caricabatteria in dotazione (tempo di caricamento di 6 ore)
- Spine EU, US, UK ed AU ordinabili opzionalmente

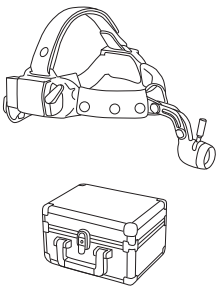

MedLED Sapphire™

	Item No.
bestehend aus Stirnleuchte MedLED Sapphire™, Transportkoffer mit Tragegurt, USB-Ladekabel, Netzteil inkl. Adapter EU, US, UK, AU	
consisting of: headlight MedLED Sapphire™, carrying case with shoulder strap, USB charging cable, PSU incl. adapter for EU, US, UK, AU	
formado por lámpara frontal MedLED Sapphire™, maleta de transporte con correa, cable de carga USB, fuente de alimentación incl. adaptador para EU, US, UK, AU	
composé de lampe frontale MedLED Sapphire™, mallette de transport avec bandoulière, câble de charge USB, bloc d'alimentation avec adaptateur EU, US, UK, AU	
consistente in lampada frontale MedLED Sapphire™, valigetta da trasporto con cinghia da trasporto, cavo di ricarica USB, alimentatore incl. adattatore per EU, US, UK, AU	17-500-10-04

*Vergrößerungslinsen
 Magnifier lenses
 Lentes de aumento
 Lentilles grossissantes
 Lenti di ingrandimento*

Vergrößerung Magnification Aumento Grossissement Ingrandimento	Item No.
	2x 17-500-12-04
	3x 17-500-13-04
	4x 17-500-14-04

*Ersatzakkus (2 St.)
 Additional batteries (2 pcs.)
 Acumuladores adicionales (2 pzs.)
 Piles de remplacement (2 pcs.)
 Batterie delle sostituzione (2 pezzi)*

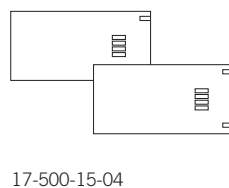

17-500-15-04

*Koffer
 Carry case
 Maletín
 Valise
 Valigia*

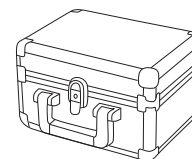

17-500-16-04

*Ladegerät
 Desktop charger
 Cargador
 Chargeur
 Caricabatterie*

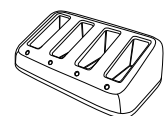

17-500-17-04



MedLED Focus™

	Item No.	
	bestehend aus Stirnleuchte MedLED Focus™, Transportkoffer mit Tragegurt und USB-Ladekabel	
	consisting of: headlight MedLED Focus™, carrying case with shoulder strap and USB charging cable	
	formado por lámpara frontal MedLED Focus™, maleta de transporte con correa y cable de carga USB	
	composé de lampe frontale MedLED Focus™, mallette de transport avec bandoulière et câble de charge USB	
		17-500-00-04

Ladegerät/Netzstecker (optional)
Desktop charger/Mains plug (optional)
Cargador/Clavijas de conexión a la red (opcional)
Chargeur/Fiches d'alimentation réseau (optionnel)
Caricabatterie/Spine d'alimentazione dalla rete (opzionale)

	Item No.	
	EU	17-500-01-04
	US	17-500-02-04
	UK	17-500-03-04
	AU	17-500-04-04

Ersatzakkus (4 St.)
Additional batteries (4 pcs.)
Acumuladores adicionales (4 pzs.)
Piles de remplacement (4 pcs.)
Batterie delle sostituzione (4 pezzi)

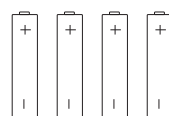

17-500-05-04

Koffer
Carry case
Maletín
Valise
Valigia

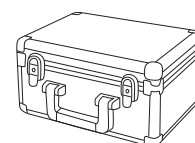

17-500-06-04

KLS Martin Group

Karl Leibinger GmbH & Co. KG
78570 Mühlheim · Germany
Tel. +49 7463 838-0
info@klsmartin.com

KLS Martin GmbH + Co. KG
79224 Umkirch · Germany
Tel. +49 7665 9802-0
info@klsmartin.com

Stuckenbrock Medizintechnik GmbH
78532 Tuttlingen · Germany
Tel. +49 7461 165880
verwaltung@stuckenbrock.de

Rudolf Buck GmbH
78570 Mühlheim · Germany
Tel. +49 74 63 99516-30
info@klsmartin.com

KLS Martin France SARL
68000 Colmar · France
Tel. +33 3 8921 6601
france@klsmartin.com

Martin Italia S.r.l.
20059 Vimercate (MB) · Italy
Tel. +39 039 605 6731
italia@klsmartin.com

Martin Nederland/Marned B.V.
1270 AG Huizen · The Netherlands
Tel. +31 35 523 4538
nederland@klsmartin.com

KLS Martin UK Ltd.
Reading RG1 3EU · United Kingdom
Tel. +44 (0) 1189 000 570
info.uk@klsmartin.com

Nippon Martin K.K.
Osaka 541-0046 · Japan
Tel. +81 6 6228 9075
nippon@klsmartin.com

KLS Martin L.P.
Jacksonville, FL 32246 · USA
Tel. +1 904 641 7746
usa@klsmartin.com

Gebrüder Martin GmbH & Co. KG
Representative Office
121471 Moscow · Russia
Tel. +7 499 792-76-19
russia@klsmartin.com

Gebrüder Martin GmbH & Co. KG
Representative Office
201203 Shanghai · China
Tel. +86 21 2898 6611
china@klsmartin.com

Gebrüder Martin GmbH & Co. KG
Representative Office
Dubai · United Arab Emirates
Tel. +971 4 454 1655
middleeast@klsmartin.com

Gebrüder Martin GmbH & Co. KG
A company of the KLS Martin Group
Ludwigstaler Str. 132 · 78532 Tuttlingen · Germany
Postfach 60 · 78501 Tuttlingen · Germany
Tel. +49 7461 706-0 · Fax +49 7461 706-193
info@klsmartin.com · www.klsmartin.com